

BAHCO®

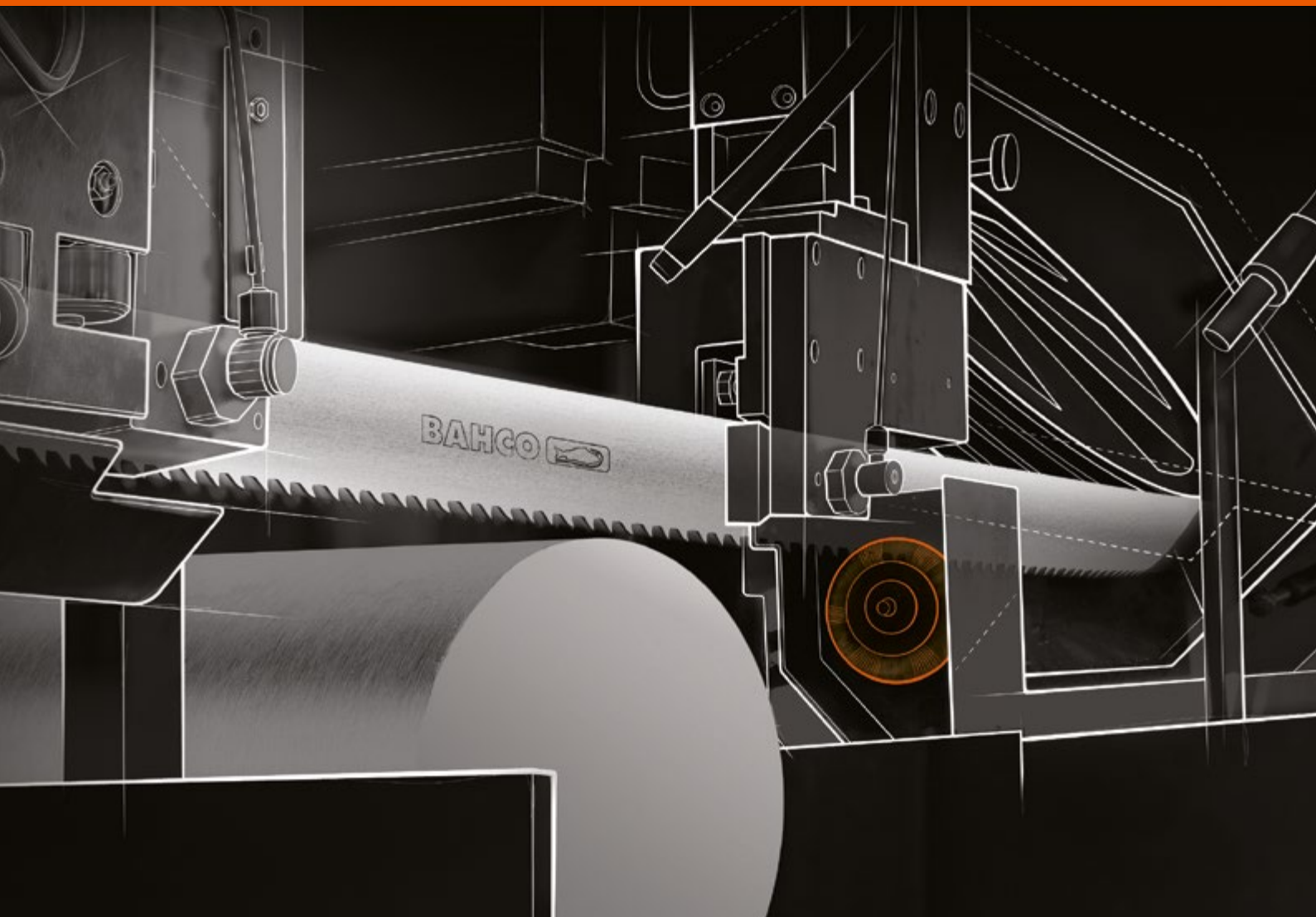

PILOVÉ PÁSY

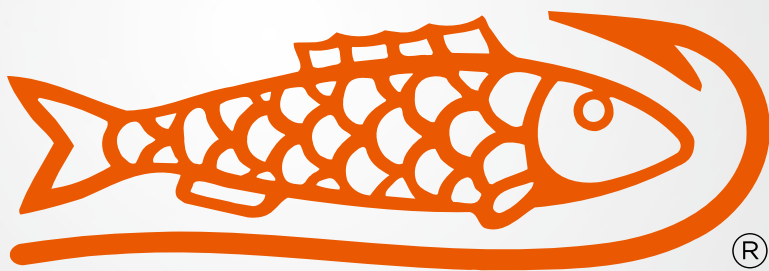



®

BAHCO

Dáváme profesionálům to, co potřebují: Vyjímečnou kvalitu

- Nejmodernější výrobní procesy
- Vlastní výzkumné a vývojové centrum
- Více než 150 let zkušeností s výrobou ručního nářadí a pilových pásů
- Vlastní svařovací centra
- Podpora aplikačních inženýrů a technických konzultantů
- Odborná školicí střediska

Obsah	Strana
Bi-metal	4 – 13
Bi-metal s povlakem	11
Karbid	16 – 26
Karbid s povlakem	23
Wavy Back	27
Pilové pásy na dřevo	28 – 29
Příslušenství	30
Podpora	32
Servis	33
Výběr vhodného pásu	34 – 35

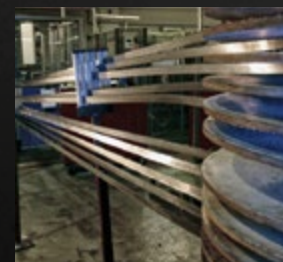

Produkty	Bi-metal										Karbid									
	3851 PRX	3854 PHX	3854 PQ	3858 P9000 PHX	3858 P9000 PQ	3853 TOP Fabricator	3853 TOP Fabricator – W & WS	3857 Easy-Cut	3850 M42	3859 EZX	3869 TS	3868 TSX	3868 TSS	3881 THQ	3881 THS	3860 TMC na stroje určené pro dělení tvrdokovovými pásy	3860 TMC-S na stroje určené pro dělení tvrdokovovými pásy	3860 TCD na stroje určené pro dělení tvrdokovovými pásy	3860 TCZ na stroje určené pro dělení tvrdokovovými pásy	3860 TCA na stroje určené pro dělení tvrdokovovými pásy
Strana katalogu	4	6	7	8	9	10	11	12	13	16	17	18	19	20	21	22	23	24	25	26
Konstrukční ocel																				
Automatová ocel																				
Cementovaná ocel																				
Kalená a temperovaná ocel																				
Ložisková ocel																				
Nelegovaná nástrojová ocel																				
Uhlíková nástrojová ocel válcovaná za studena																				
Nástrojová ocel válcovaná za tepla																				
Rychlořezná ocel																				
Vysoce legované oceli																				
Nitridová ocel																				
Nerezová ocel																				
Duplexní a žáruvzdorná ocel																				
Titan a slitiny titanu																				
Slitiny na bázi niklu																				
Povrchově kalené hřídele																				
Litina																				
Hliník																				
Hliník vertikálně																				
Mosaz																				
Měď																				
Trubky a profily																				

Výkon: Nejlepší Velmi dobrý Dobrý

NOVINKA! Pilové pásy vyvinuté speciálně pro řezání dřeva.

Bi-metal Sandflex®

3851 PRX

Univerzální pilový pás se zlepšeným práškově-metalurgickým materiálem zubů byl vyvinut pro náročné aplikace. To je vhodné pro dělení široké škály materiálů od hliníku po nerezovou ocel. Stabilní konstrukce zubu zajišťuje maximální řezný výkon. V závislosti na aplikaci jsou k dispozici různé tvary zubů:

- Hook: Tradiční tvar zubu pro obrábění neželezných kovů, dřeva a plastů
- HA: Další vývoj konstrukce zubu „Hook“ pro dělení hliníkových obrobků používaných ve slévárnách
- PRX: Vylepšený, robustní tvar zubů pro dlouhou životnost s inovativním úhlem sklonu s odstupňovaným úhlem čela. Zvláště vhodné pro dělení malých až velkých rozměrů obrobku
- P: Vysoce výkonné provedení zubů s pozitivním úhlem čela 10° – 15°. Díky velkému úhlu klínu a široké třískové komoře je tvar zubu ideální pro dělení velmi velkých obrobků

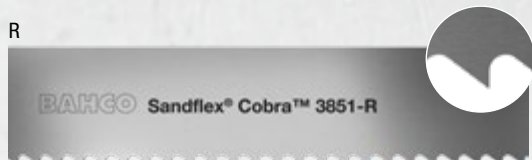
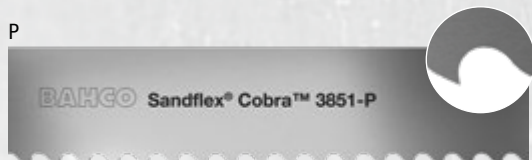
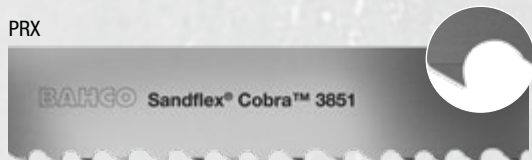
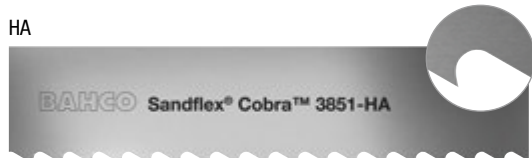
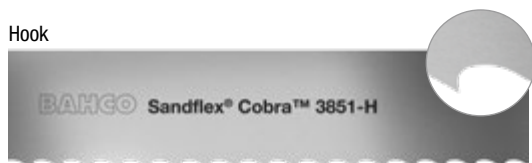

Rozměry v mm (šířka x tloušťka)	Rozteč zubů	Tvar zubu	Objednací číslo
6 x 0.6	6	Hook	3851-6-0.6-H-6
	10/14	PRX	3851-6-0.6-10/14
6 x 0.9	6	Hook	3851-6-0.9-H-6
	10/14	PRX	3851-6-0.9-10/14
10 x 0.6	4	Hook	3851-10-0.6-H-4
	6	Hook	3851-10-0.6-H-6
	10/14	PRX	3851-10-0.6-10/14
10 x 0.9	4	Hook	3851-10-0.9-H-4
	6	Hook	3851-10-0.9-H-6
	10/14	PRX	3851-10-0.9-10/14
	14	R	3851-10-0.9-R-14
13 x 0.5	10	R	3851-13-0.5-R-10
	10/14	PRX	3851-13-0.5-10/14
	14	R	3851-13-0.5-R-14
	14/18	PRX	3851-13-0.5-14/18
	18	R	3851-13-0.5-R-18
	24	Regular	3851-13-0.5-R-24
13 x 0.6	3	Hook	3851-13-0.6-H-3
	4	Hook	3851-13-0.6-H-4
	4	HA	3851-13-0.6-HA-4
	6	Hook	3851-13-0.6-H-6
	6	HA	3851-13-0.6-HA-6
	6/10	PRX	3851-13-0.6-6/10
	8/12	PRX	3851-13-0.6-8/12
	10	Regular	3851-13-0.6-R-10
	10/14	PRX	3851-13-0.6-10/14
	14	Regular	3851-13-0.6-R-14
	5/8	PRX	3851-13-0.6-R-5/8
	18	Regular	3851-13-0.6-R-18
13 x 0.9	3	Hook	3851-13-0.9-H-3
	4	Hook	3851-13-0.9-H-4
	4	HA	3851-13-0.9-HA-4
	6	Hook	3851-13-0.9-H-6
	6	Regular	3851-13-0.9-R-6
	6/10	PRX	3851-13-0.9-6/10
	10/14	PRX	3851-13-0.9-10/14
	14	Regular	3851-13-0.9-R-14

Bi-metal Sandflex®

Rozměry v mm (šířka x tloušťka)	Rozteč zubů	Tvar zubu	Objednáací číslo
20 x 0.9	3	HA	3851-20-0.9-HA-3
	3	H	3851-20-0.9-H-3
	4	H	3851-20-0.9-H-4
	4	HA	3851-20-0.9-HA-4
	4/6	PRX	3851-20-0.9-4/6
	5/8	PRX	3851-20-0.9-5/8
	6/10	PRX	3851-20-0.9-6/10
	8/12	PRX	3851-20-0.9-8/12
	10/14	PRX	3851-20-0.9-10/14
27 x 0.9	2	HA	3851-27-0.9-HA-2
	2/3	PRX	3851-27-0.9-2/3
	3	HA	3851-27-0.9-HA-3
	3	PS	3851-27-0.9-P-3
	3/4	PRX	3851-27-0.9-3/4
	4	HA	3851-27-0.9-HA-4
	4	PS	3851-27-0.9-P-4
	4/6	PRX	3851-27-0.9-4/6
	5/8	PRX	3851-27-0.9-5/8
	6	Regular	3851-27-0.9-R-6
	6/10	PRX	3851-27-0.9-6/10
	8/12	PRX	3851-27-0.9-8/12
	10/14	PRX	3851-27-0.9-10/14
34 x 1.1	2	PS	3851-34-1.1-P-2
	2/3	PRX	3851-34-1.1-2/3
	3	PS	3851-34-1.1-P-3
	3/4	PRX	3851-34-1.1-3/4
	4/6	PRX	3851-34-1.1-4/6
	5/8	PRX	3851-34-1.1-5/8
	6/10	PRX	3851-34-1.1-6/10

Rozměry v mm (šířka x tloušťka)	Rozteč zubů	Tvar zubu	Objednáací číslo
41 x 1.3	1.4/2	PRX	3851-41-1.3-1.4/2
	2/3	PRX	3851-41-1.3-2/3
	3/4	PRX	3851-41-1.3-3/4
	4/6	PRX	3851-41-1.3-4/6
	5/8	PRX	3851-41-1.3-5/8
54 x 1.3	1.4/2	PRX	3851-54-1.3-1.4/2
	2/3	PRX	3851-54-1.3-2/3
	3/4	PRX	3851-54-1.3-3/4
	4/6	PRX	3851-54-1.3-4/6
54 x 1.6	1/1.4	PRX	3851-54-1.6-1/1.4
	1.4/2	PRX	3851-54-1.6-1.4/2
	2/3	PRX	3851-54-1.6-2/3
	3/4	PRX	3851-54-1.6-3/4
	4/6	PRX	3851-54-1.6-4/6
67 x 1.6	.7/1	PRX	3851-67-1.6-.7/1
	1/1.4	PRX	3851-67-1.6-1/1.4
	1.4/2	PRX	3851-67-1.6-1.4/2
	2/3	PRX	3851-67-1.6-2/3
	3/4	PRX	3851-67-1.6-3/4
80 x 1.6	4/6	PRX	3851-67-1.6-4/6
	.7/1	PRX	3851-80-1.6-.7/1
	1/1.4	PRX	3851-80-1.6-1/1.4
	1.4/2	PRX	3851-80-1.6-1.4/2

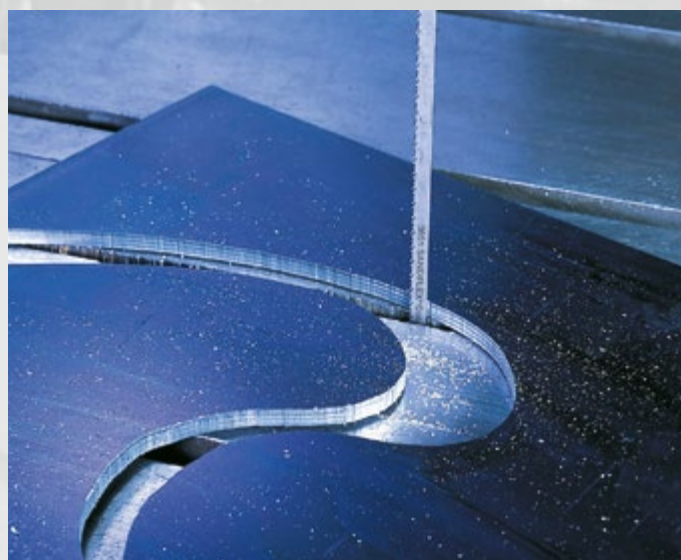

3854 PHX

Rozměry v mm (šířka x tloušťka)	Rozteč zubů	Tvar zubu	Objednací číslo
27 x 0.9	2/3	PHX	3854-27-0.9-PHX-2/3
	3/4	PHX	3854-27-0.9-PHX-3/4
	4/6	PHX	3854-27-0.9-PHX-4/6
34 x 1.1	1.4/2	PHX	3854-34-1.1-PHX-1.4/2
	2/3	PHX	3854-34-1.1-PHX-2/3
	3/4	PHX	3854-34-1.1-PHX-3/4
	4/6	PHX	3854-34-1.1-PHX-4/6
41 x 1.3	1.4/2	PHX	3854-41-1.3-PHX-1.4/2
	2/3	PHX	3854-41-1.3-PHX-2/3
	3/4	PHX	3854-41-1.3-PHX-3/4
	4/6	PHX	3854-41-1.3-PHX-4/6
54 x 1.3	1.4/2	PHX	3854-54-1.3-PHX-1.4/2
	2/3	PHX	3854-54-1.3-PHX-2/3
	3/4	PHX	3854-54-1.3-PHX-3/4
54 x 1.6	.7/1	PHX	3854-54-1.6-PHX-.7/1
	1/1.4	PHX	3854-54-1.6-PHX-1/1.4
	1.4/2	PHX	3854-54-1.6-PHX-1.4/2
	2/3	PHX	3854-54-1.6-PHX-2/3
	3/4	PHX	3854-54-1.6-PHX-3/4
67 x 1.6	.7/1	PHX	3854-67-1.6-PHX-.7/1
	1/1.4	PHX	3854-67-1.6-PHX-1/1.4
	1.4/2	PHX	3854-67-1.6-PHX-1.4/2
	2/3	PHX	3854-67-1.6-PHX-2/3
80 x 1.6	.7/1	PHX	3854-80-1.6-PHX-.7/1
	1/1.4	PHX	3854-80-1.6-PHX-1/1.4
	1.4/2	PHX	3854-80-1.6-PHX-1.4/2



Pro dělení velkých obrobků a obtížně dělitelných materiálů. Se speciální konstrukcí zubů pro optimální řezný výkon a snížení hluku.

- Nosný materiál odolný proti únavě a špičky zubů s práškově metalurgickým povlakem, podobný M51, zajistí nejlepší vlastnosti a dlouhou životnost u těžko dělitelných materiálů
- Speciální tvar zubů VariEdge s variabilní roztečí a úhlem čela pro optimální řezný výkon každého jednotlivého zubu
- Speciální geometrie s různou výškou zubů s optimálním úběrem třísek, snižuje riziko vylomení zubů a prodlužuje životnost pilového pásu
- Špičky zubů z HSS z práškovo-metalurgického materiálu, které odolávají vysokým teplotám a jsou odolné proti opotřebení
- Extra velká mezizubová mezera pro lepší odvod třísek
- Přesné rozvedení zubů pro hladký řezný povrch

PHX



BAHCO Sandflex® King Cobra™ PHX 3854

3854 PQ™

Rozměry v mm (šířka x tloušťka)	Rozteč zubů	Tvar zubu	Objednací číslo
27 x 0.9	3/4	PQ	3854-27-0.9-PQ-3/4
	4/6	PQ	3854-27-0.9-PQ-4/6
34 x 1.1	2/3	PQ	3854-34-1.1-PQ-2/3
	3/4	PQ	3854-34-1.1-PQ-3/4
	4/6	PQ	3854-34-1.1-PQ-4/6
41 x 1.3	1.4/2	PQ	3854-41-1.3-PQ-1.4/2
	2/3	PQ	3854-41-1.3-PQ-2/3
	3/4	PQ	3854-41-1.3-PQ-3/4
	4/6	PQ	3854-41-1.3-PQ-4/6
54 x 1.6	.9/1.2	PQ	3854-54-1.6-PQ-.9/1.2
	1.4/2	PQ	3854-54-1.6-PQ-1.4/2
	2/3	PQ	3854-54-1.6-PQ-2/3
	3/4	PQ	3854-54-1.6-PQ-3/4
	4/6	PQ	3854-54-1.6-PQ-4/6
67 x 1.6	.9/1.2	PQ	3854-67-1.6-PQ-.9/1.2
	1.4/2	PQ	3854-67-1.6-PQ-1.4/2
	2/3	PQ	3854-67-1.6-PQ-2/3
80 x 1.6	.9/1.2	PQ	3854-80-1.6-PQ-.9/1.2
	1.4/2	PQ	3854-80-1.6-PQ-1.4/2



Agresivní tvar zubu s extrémně pozitivním úhlem čela a řezná hrana z práškově-metalurgického materiálu podobná jako u M51. Dlouhá životnost a vysoký řezný výkon u těžko obrobitelných materiálů jako jsou nerezová nebo ložisková ocel, nástrojové oceli a těžko-obrobitelné speciální slitiny. Střídavý rozvod zubů a jejich rozdílná výška rozdělují řeznou sílu jednotlivých zubů, a tím prodlužuje životnost pilového pásu.

- Vhodné pro dělení široké škály materiálů od hliníku po nerezovou ocel, zvláště vhodné pro tvrdé materiály
- Stabilní konstrukce zubů pro maximální řezný výkon
- Dlouhá životnost pilového pásu

PQ

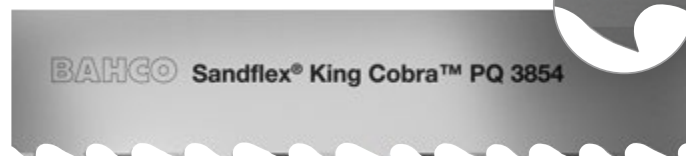

3858 P9000 PHX

Rozměry v mm (šířka x tloušťka)	Rozteč zubů	Tvar zubu	Objednací číslo
34 x 1.1	1.4/2	PHX	3858-34-1.1-PHX-1.4/2
	2/3	PHX	3858-34-1.1-PHX-2/3
	3/4	PHX	3858-34-1.1-PHX-3/4
41 x 1.3	1.4/2	PHX	3858-41-1.3-PHX-1.4/2
	2/3	PHX	3858-41-1.3-PHX-2/3
	3/4	PHX	3858-41-1.3-PHX-3/4
54 x 1.3	1.4/2	PHX	3858-54-1.3-PHX-1.4/2
	2/3	PHX	3858-54-1.3-PHX-2/3
	3/4	PHX	3858-54-1.3-PHX-3/4
54 x 1.6	.7/1	PHX	3858-54-1.6-PHX-.7/1
	1/1.4	PHX	3858-54-1.6-PHX-1/1.4
	1.4/2	PHX	3858-54-1.6-PHX-1.4/2
	2/3	PHX	3858-54-1.6-PHX-2/3
	3/4	PHX	3858-54-1.6-PHX-3/4
67 x 1.6	.7/1	PHX	3858-67-1.6-PHX-.7/1
	1/1.4	PHX	3858-67-1.6-PHX-1/1.4
	1.4/2	PHX	3858-67-1.6-PHX-1.4/2
	2/3	PHX	3858-67-1.6-PHX-2/3
80 x 1.6	.7/1	PHX	3858-80-1.6-PHX-.7/1
	1/1.4	PHX	3858-80-1.6-PHX-1/1.4
	1.4/2	PHX	3858-80-1.6-PHX-1.4/2



Pro vysoce výkonné dělení tvrdších materiálů, stejně jako větších a obtížně obrobitelných obrobků.

Se speciálním tvarem zubu pro optimální rezný výkon a snížení hluku.

- Nová vysoce kvalitní rezná hrana z práškovo-metalurgického materiálu podobná M71 obsahující 4 % chromu, pro zlepšení stability nosné pásky
- Speciální tvar zubů VariEdge s variabilní roztečí a úhlem čela pro optimální rezný výkon každého jednotlivého zubu
- Speciální geometrie s různou výškou zubů s optimálním odvodem třísek snižuje riziko vylomení zubů a prodlužuje životnost pilového pásu
- Špičky zubů HSS z práškovo-metalurgického materiálu, který odolává vysokým teplotám a je odolný proti otěru
- Extra velká mezizubová mezera pro lepší odvod třísek
- Přesný rozvod zubů zlepšuje kvalitu děleného povrchu
- Ostré špičky zubů usnadňují pronikání do děleného materiálu

PHX

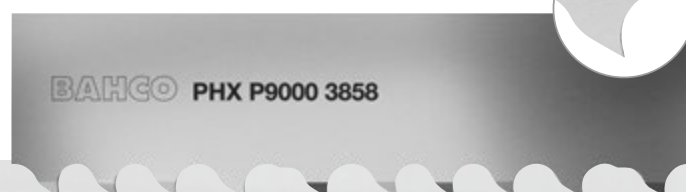

3858 P9000 PQ™

Rozměry v mm (šířka x tloušťka)	Rozteč zubů	Tvar zubu	Objednací číslo
41 x 1.3	1.4/2	PQ	3858-41-1.3-PQ-1.4/2
	2/3	PQ	3858-41-1.3-PQ-2/3
	3/4	PQ	3858-41-1.3-PQ-3/4
54 x 1.6	.9/1.2	PQ	3858-54-1.6-PQ-.9/1.2
	1.4/2	PQ	3858-54-1.6-PQ-1.4/2
	2/3	PQ	3858-54-1.6-PQ-2/3
67 x 1.6	.9/1.2	PQ	3858-67-1.6-PQ-.9/1.2
	1.4/2	PQ	3858-67-1.6-PQ-1.4/2
80 x 1.6	.9/1.2	PQ	3858-80-1.6-PQ-.9/1.2



Agresivní tvar zubu s extrémně pozitivním úhlem čela. Vysoká kapacita úběru třísek pro obtížně obrobitelné materiály, jako je nerezová ocel, nástrojová ocel a speciální slitiny, které se obtížně obrábějí.

- Nová vysoce kvalitní řezná hrana z práškovo-metalurgického materiálu podobná M71, zajišťuje přesné řezy, lepší kvalitu povrchu a zvyšuje životnost
- Vhodné pro dělení široké škály materiálů od hliníku po nerezovou ocel
- Stabilní konstrukce zubů pro maximální řezný výkon
- Dlouhá životnost pilového pásu
- Zvláště vhodné pro tvrdé materiály
- Stabilní nosný materiál s obsahem chromu 4 %

PQ

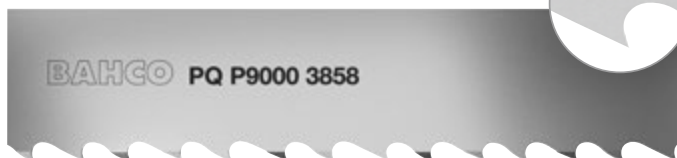

Bi-metal Sandflex®

3853 TOP Fabricator™

Rozměry v mm (šířka x tloušťka)	Rozteč zubů	Tvar zubu	Objednací číslo
20 x 0.9	5/7	PF	3853-20-0.9-5/7-VS
	8/11	PF	3853-20-0.9-8/11-VS
27 x 0.9	3/4	PF	3853-27-0.9-3/4
	4/6	PF	3853-27-0.9-4/6
	5/7	PF	3853-27-0.9-5/7-VS
	5/8	PF	3853-27-0.9-5/8
	8/11	PF	3853-27-0.9-8/11-VS
34 x 1.1	2/3	PF	3853-34-1.1-2/3
	3/4	PF	3853-34-1.1-3/4
	4/6	PF	3853-34-1.1-4/6
	5/7	PF	3853-34-1.1-5/7-VS
	5/8	PF	3853-34-1.1-5/8
	8/11	PF	3853-34-1.1-8/11-VS
41 x 1.3	2/3	PF	3853-41-1.3-2/3
	3/4	PF	3853-41-1.3-3/4
	4/6	PF	3853-41-1.3-4/6
	5/7	PF	3853-41-1.3-5/7-VS
	5/8	PF	3853-41-1.3-5/8
54 x 1.3	3/4	PF	3853-54-1.3-3/4
	5/8	PF	3853-54-1.3-5/8
54 x 1.6	2/3	PF	3853-54-1.6-2/3
	3/4	PF	3853-54-1.6-3/4
	4/6	PF	3853-54-1.6-4/6
67 x 1.6	2/3	PF	3853-67-1.6-2/3
	3/4	PF	3853-67-1.6-3/4

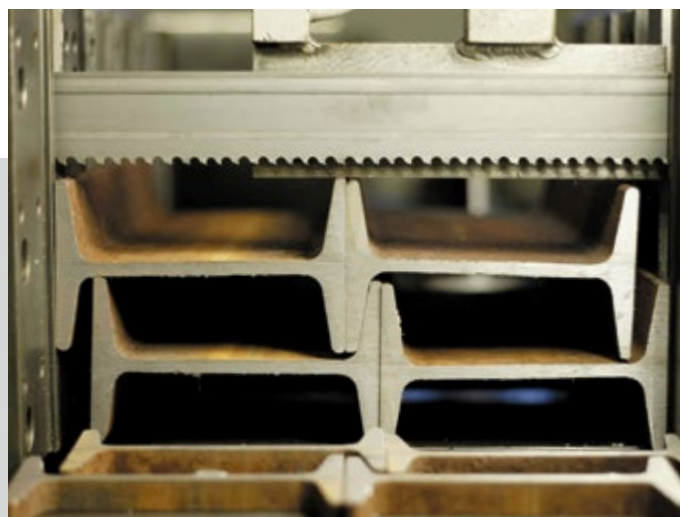

Díky patentované konstrukci zubů je zvláště vhodný pro dělení konstrukčních ocelí, profilů, trubek, ve svazcích nebo jednotlivě. Přesně rozvedené, odolnější zuby s práškovou metalurgií a pozitivním úhlem čela zubu vedou k menšímu zatížení při dělení, hladšímu povrchu a zasekávání v průběhu dělení profilových materiálů.

- Vynikající životnost
- Zesílený tvar hřbetu zubu zabraňuje jeho vylomení
- Dvojité rozvod zajišťuje lepší odvod třísek
- Výrazně snižuje:
 - podřezávání
 - vylomení zubů
 - vibrace a praskání
 - přetržení

PF



Bimetal s povlakem Sandflex®

3853 TOP Fabricator™ – s velkým rozvedem zubů (W)

Rozměry v mm (šířka x tloušťka)	Rozteč zubů	Tvar zubu	Objednací číslo
41 x 1.3	2/3	PF	3853-41-1.3-2/3-W
	3/4	PF	3853-41-1.3-3/4-W
54 x 1.3	3/4	PF	3853-54-1.3-3/4-W
54 x 1.6	2/3	PF	3853-54-1.6-2/3-W
	3/4	PF	3853-54-1.6-3/4-W
67 x 1.6	2/3	PF	3853-67-1.6-2/3-W
	3/4	PF	3853-67-1.6-3/4-W
	5/8	PF	3853-67-1.6-5/8-W

- Extrémně vysoký řezný výkon
- Vysoká odolnost vůči vysokým teplotám při dělení
- Vynikající životnost
- Větší rozvedení zubů vhodné zejména pro velké obrobky s vnitřním napětím

NOVÝ

3853 TOP Fabricator™ – s povlakem Superior (S)

Rozměry v mm (šířka x tloušťka)	Rozteč zubů	Tvar zubu	Objednací číslo
54 x 1.6	3/4	PF	3853-54-1.6-3/4S
	4/6	PF	3853-54-1.6-4/6S

- Povlak Superior pro ještě vyšší řezný výkon
- Velmi dobrá odolnost vůči vysokým teplotám
- Dlouhá životnost

3853 TOP Fabricator™ – s větším rozvedením zubů a Superior povlakem (WS)

Rozměry v mm (šířka x tloušťka)	Rozteč zubů	Tvar zubu	Objednací číslo
41 x 1.3	2/3	PF	3853-41-1.3-2/3-WS
	3/4	PF	3853-41-1.3-3/4-WS
54 x 1.6	2/3	PF	3853-54-1.6-2/3-WS
	3/4	PF	3853-54-1.6-3/4-WS
67 x 1.6	2/3	PF	3853-67-1.6-2/3-WS
	3/4	PF	3853-67-1.6-3/4-WS

- Superior povlak pro ještě vyšší řezný výkon
- Extrémně široké rozvedení zubů zabraňuje zaseknutí velkých obrobků zbytkovým napětím
- Velmi dobrá odolnost vůči vysokým teplotám
- Dlouhá životnost



PF

BAHCO Sandflex® Top Fabricator Superior 3853

Příklad objednání pilového pásu TOP Fabricator™ s větším rozvedením zubů a povrchem Superior:

W – s větším rozvedením, **WS** – povrch Superior a větší rozvod

Kód produktu + W nebo WS dle specifikace TPI – délka pásu v mm

Příklady

Standardní pilový pás:

3853-41-1.3-3/4-6300

Pilový pás s větším rozvedením:

3853-41-1.3-3/4-W-6300

Pilový pás s povlakem Superior:

3853-54-1.6-3/4S-6300

Pilový pás s větším rozvedem a povrchem Superior:

3853-41-1.3-3/4-WS-6300

Bi-metal Easy-Cut

3857 Easy-Cut

Rozměry v mm (šířka x tloušťka)	Rozteč zubů	Tvar zubu	Objednací číslo
13 x 0.6	S (malý)	EZ	3857-13-0.6-EZ-S
	M (střední)	EZ	3857-13-0.6-EZ-M
	L (velký)	EZ	3857-13-0.6-EZ-L
20 x 0.9	S (malý)	EZ	3857-20-0.9-EZ-S
	M (střední)	EZ	3857-20-0.9-EZ-M
	L (velký)	EZ	3857-20-0.9-EZ-L
27 x 0.9	S (malý)	EZ	3857-27-0.9-EZ-S
	M (střední)	EZ	3857-27-0.9-EZ-M
	L (velký)	EZ	3857-27-0.9-EZ-L
34 x 1.1	S (malý)	EZ	3857-34-1.1-EZ-S
	M (střední)	EZ	3857-34-1.1-EZ-M
	L (velký)	EZ	3857-34-1.1-EZ-L

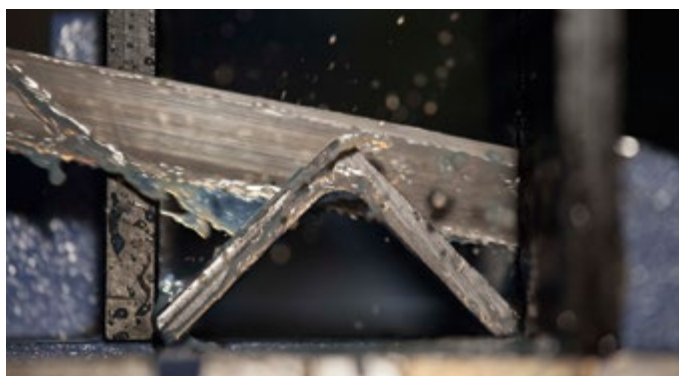

3 varianty velikosti zubů Easy-Cut pro mobilní pásové pily. Vhodné zejména pro malá ruční zařízení.

Rozměry v mm (šířka x tloušťka)	Rozteč zubů	Délka smyčky	Tvar zubu	Objednací číslo
13 x 0.6	S (malý)	690 mm	EZ	3857-13-0.6-EZ-S-P690
	S (malý)	730 mm	EZ	3857-13-0.6-EZ-S-P730
	S (malý)	835 mm	EZ	3857-13-0.6-EZ-S-P835
	S (malý)	900 mm	EZ	3857-13-0.6-EZ-S-P900
	S (malý)	1140 mm	EZ	3857-13-0.6-EZ-S-P1140
	M (střední)	690 mm	EZ	3857-13-0.6-EZ-M-3P690
	M (střední)	730 mm	EZ	3857-13-0.6-EZ-M-3P730
	M (střední)	835 mm	EZ	3857-13-0.6-EZ-M-3P835
	M (střední)	900 mm	EZ	3857-13-0.6-EZ-M-3P900
	M (střední)	1140 mm	EZ	3857-13-0.6-EZ-M-3P1140



Video Bahco
Easy-Cut
Bandsaw



Tato nová generace pilových pásů splňuje všechny požadavky pro použití v široké škále aplikací. Nový, patentovaný tvar zubu je vhodný pro dělení různých průměrů materiálů pomocí jediného pilového pásu. Pilový pás dosahuje dvojnásobné životnosti oproti standardním pilovým pásům.

Pilové pásy Easy-Cut dělí téměř jakýkoli materiál – není nutná výměna pásu! Vyhněte se prostojeům: šetřete čas a peníze!

- Nástrojová ocel
- Dřevo
- Pásovina
- Konstrukční ocel
- Plast
- Úhelníky
- Nerez
- Plech
- I-nosník
- Hliník
- Trubky
- Dvojitě T nosníky
- Měď
- Pevné materiály
- Pístnice
- Mosaz
- Svazky

EZ

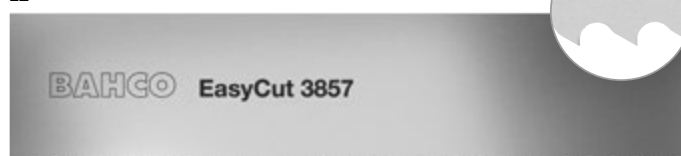

Zvolte velikost zubu v závislosti na požadované velikosti průřezu S (malá), M (střední) nebo L (velká).

Objednací číslo	Rozměr pásu šířka x tloušťka	Průměr nebo tloušťka stěny v mm													
		1	2	3	5	10	20	30	40	50	75	100	150	200	
3857-13-0.6-EZ-S	13 x 0.6														
3857-13-0.6-EZ-M	13 x 0.6														
3857-13-0.6-EZ-L	13 x 0.6														
3857-20-0.9-EZ-S	20 x 0.9														
3857-20-0.9-EZ-M	20 x 0.9														
3857-20-0.9-EZ-L	20 x 0.9														
3857-27-0.9-EZ-S	27 x 0.9														
3857-27-0.9-EZ-M	27 x 0.9														
3857-27-0.9-EZ-L	27 x 0.9														
3857-34-1.1-EZ-S	34 x 1.1														
3857-34-1.1-EZ-M	34 x 1.1														
3857-34-1.1-EZ-L	34 x 1.1														

3850 M42

Rozměry v mm (šířka x tloušťka)	Rozteč zubů	Tvar zubu	Objednací číslo
13 x 0.6	6/10	Combo	3850-13-0.6-6/10
	8/12	Combo	3850-13-0.6-8/12
	10/14	Combo	3850-13-0.6-10/14
	14/18	Combo	3850-13-0.6-14/18
13 x 0.9	6/10	Combo	3850-13-0.9-6/10
	8/12	Combo	3850-13-0.9-8/12
20 x 0.9	4/6	Combo	3850-20-0.9-4/6
	5/8	Combo	3850-20-0.9-5/8
	6/10	Combo	3850-20-0.9-6/10
	8/12	Combo	3850-20-0.9-8/12
	10/14	Combo	3850-20-0.9-10/14
	14	R	3850-20-0.9-R-14
27 x 0.9	2/3	Combo	3850-27-0.9-2/3
	3/4	Combo	3850-27-0.9-3/4
	4/6	Combo	3850-27-0.9-4/6
	5/8	Combo	3850-27-0.9-5/8
	6/10	Combo	3850-27-0.9-6/10
	8/12	Combo	3850-27-0.9-8/12
34 x 1.1	10/14	Combo	3850-27-0.9-10/14
	2/3	Combo	3850-34-1.1-2/3
	3/4	Combo	3850-34-1.1-3/4
	4/6	Combo	3850-34-1.1-4/6
	5/8	Combo	3850-34-1.1-5/8
41 x 1.3	6/10	Combo	3850-34-1.1-6/10
	8/12	Combo	3850-34-1.1-8/12
	2/3	Combo	3850-41-1.3-2/3
41 x 1.3	3/4	Combo	3850-41-1.3-3/4
	4/6	Combo	3850-41-1.3-4/6
	5/8	Combo	3850-41-1.3-5/8
	6/10	Combo	3850-41-1.3-6/10
54 x 1.6	1.4/2	Combo	3850-54-1.6-1.4/2
	2/3	Combo	3850-54-1.6-2/3
	3/4	Combo	3850-54-1.6-3/4
	4/6	Combo	3850-54-1.6-4/6

Univerzální bimetalový pilový pás s variabilní roztečí zubů tlumící vibrace, vyrobený z bimetalového materiálu HSS a M42, vysoce odolný proti otěru. Vhodný pro obrábění malých, středních a dokonce větších obrobků, pro vysokou produktivitu při dělení pevných materiálů, profilů, svazků a trubek, stejně jako pro náročný dílenský provoz.

- Přesné rozvedení zubů zaručuje hladký řezný povrch a dlouhou životnost pilového pásu
- Odolná nosná část pásu a materiál zubů M42 zaručují vynikající řezné vlastnosti

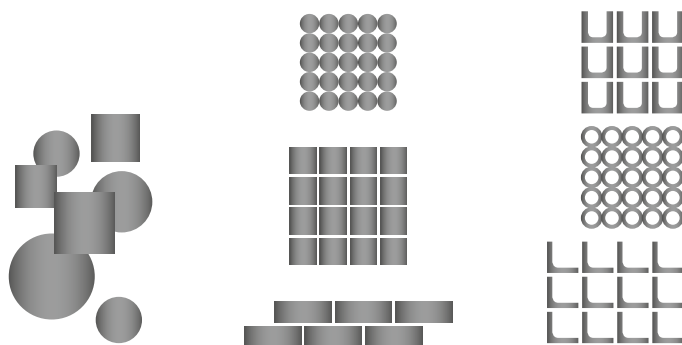

Plný tyčový
materiál větších
průměrů

Menší a střední
obrobky
a svazky

Trubky,
litina
a profily





Carbide

Karbid Easy-Cut Xtreme TriMetal

NOVÝ

3859 Carbide Easy-Cut EZX

Rozměry v mm (šířka x tloušťka)	Rozteč zubů	Tvar zubu	Objednací číslo
27 x 0.9	3/4	EZX	3859-27-0.9-EZX-3/4
	4/6	EZX	3859-27-0.9-EZX-4/6
34 x 1.1	2/3	EZX	3859-34-1.1-EZX-2/3
	3/4	EZX	3859-34-1.1-EZX-3/4
	4/6	EZX	3859-34-1.1-EZX-4/6
41 x 1.3	1.4/2	EZX	3859-41-1.3-EZX-1.4/2
	2/3	EZX	3859-41-1.3-EZX-2/3
	3/4	EZX	3859-41-1.3-EZX-3/4
	4/6	EZX	3859-41-1.3-EZX-4/6
54 x 1.6	1/1.25	EZX	3859-54-1.6-EZX-1/1.25
	1.4/2	EZX	3859-54-1.6-EZX-1.4/2
	2/3	EZX	3859-54-1.6-EZX-2/3
	3/4	EZX	3859-54-1.6-EZX-3/4
	4/6	EZX	3859-54-1.6-EZX-4/6
67 x 1.6	.7/1	EZX	3859-67-1.6-EZX-.7/1
	1/1.25	EZX	3859-67-1.6-EZX-1/1.25
	1.4/2	EZX	3859-67-1.6-EZX-1.4/2
	2/3	EZX	3859-67-1.6-EZX-2/3
80 x 1.6	.7/1	EZX	3859-80-1.6-EZX-.7/1
	1/1.25	EZX	3859-80-1.6-EZX-1/1.25
	1.4/2	EZX	3859-80-1.6-EZX-1.4/2

Pás vhodný pro přechod z bimetalu na karbid – tento pás je uživatelsky jednodušší než běžný karbidový pás a používá se stejným způsobem jako bimetalový pás. Snadno i obtížně obrobitelné materiály dělíte stejným pásem bez potřeby jeho výměny. Nová geometrie a větší rozvedení zubu tvoří širší řeznou štěrbinu a tím snižují tření v řezu a prodlužují životnost pásu.

- Velká univerzálnost použití na široké škále materiálů včetně konstrukčních a měkkých ocelí, nerezových ocelí, litiny, vysoce temperovaných slitin a nástrojových ocelí
- Extrémní tepelná odolnost – pro rychlejší řezání a provozní všestrannost
- Extrémně snadné použití – žádné speciální posuvy a rychlosti, použití ve stejných parametrech jako u bimetalu
- Extrémní úspora nákladů – nižší náklady na řezání díky vyššímu řeznému výkonu



EZX

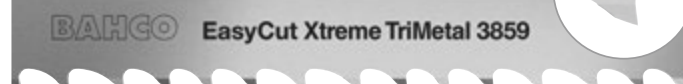

Karbid Karbidy

3869 TS

Rozměry v mm (šířka x tloušťka)	Rozteč zubů	Tvar zubu	Objednací číslo
13 x 0.9	3	TS	3869-13-0.9-TS-3
20 x 0.9	3	TS	3869-20-0.9-TS-3
	4	TS	3869-20-0.9-TS-4
27 x 0.9	3	TS	3869-27-0.9-TS-3
	4	TS	3869-27-0.9-TS-4
34 x 1.1	2	TS	3869-34-1.1-TS-2
	3	TS	3869-34-1.1-TS-3



Pro dělení neželezných kovů a abrazivních materiálů. Ideální pro dělení hliníkových konstrukcí, materiálů obsahujících hořčík, zirkonia, plastů a dalších abrazivních materiálů. Vhodné zejména pro slévárny.

- Zuby z karbidu – Triple set
- Rychlé dělení
- Mírný posun
- Přímé řezy a řezy s poloměrem
- Vyvinuto speciálně pro slévárny
- Pro použití na malých strojích, pro dělení těžko-obrobitelných materiálů

TS

BAHCO Carbide Triple Set® 3869

Karbid

Karbidy

3868 TSX

Rozměry v mm (šířka x tloušťka)	Rozteč zubů	Tvar zubu	Objednací číslo
27 x 0.9	3/4	TSX	3868-27-0.9-TSX-3/4
34 x 1.1	2	TSX	3868-34-1.1-TSX-2
	2/3	TSX	3868-34-1.1-TSX-2/3
	3/4	TSX	3868-34-1.1-TSX-3/4
41 x 1.3	1.4/2	TSX	3868-41-1.3-TSX-1.4/2
	1.6	TSX	3868-41-1.3-TSX-1.6
	2	TSX	3868-41-1.3-TSX-2
	2/3	TSX	3868-41-1.3-TSX-2/3
	3/4	TSX	3868-41-1.3-TSX-3/4
54 x 1.3	1.4/2	TSX	3868-54-1.3-TSX-1.4/2
	2/3	TSX	3868-54-1.3-TSX-2/3
54 x 1.6	1/1.25	TSX	3868-54-1.6-TSX-1/1.25
	1.4/1.6	TSX	3868-54-1.6-TSX-1.4/1.6
	1.4/2	TSX	3868-54-1.6-TSX-1.4/2
	1.6	TSX	3868-54-1.6-TSX-1.6
	2/3	TSX	3868-54-1.6-TSX-2/3
	3/4	TSX	3868-54-1.6-TSX-3/4
67 x 1.6	.7/1	TSX	3868-67-1.6-TSX-.7/1
	1/1.25	TSX	3868-67-1.6-TSX-1/1.25
	1.4/2	TSX	3868-67-1.6-TSX-1.4/2
	2/3	TSX	3868-67-1.6-TSX-2/3
80 x 1.1	3/4	TSX	3868-80-1.1-TSX-3/4
80 x 1.6	.7/1	TSX	3868-80-1.6-TSX-.7/1
	1/1.25	TSX	3868-80-1.6-TSX-1/1.25
	2/3	TSX	3868-80-1.6-TSX-2/3

Karbidové pilové pásy jsou použitelné ve většině pásových pil. Patentovaný design zubů TSX.

- Pro vysoce efektivní dělení malých až velkých obrobků, jakož i obtížně obrobitelných a abrazivních materiálů
- Zvláště vhodné pro houževnaté materiály, jako jsou nerezové oceli a abrazivní nástrojové oceli
- Speciálně broušená geometrie zubu, Triple set, s optimálním odvodem třísek, odolná vůči vylomení zubů
- Geometrie zubů s různou výškou a roztečí
- Vhodné pro dělení slitin titanu, uhlíkových slitin a hliníku s vysokým obsahem křemíku

TSX



3868 TSS

Rozměry v mm (šířka x tloušťka)	Rozteč zubů	Tvar zubu	Objednací číslo
27 x 0.9	3/4	TSS	3868-27-0.9-TSS-3/4
34 x 1.1	2/3	TSS	3868-34-1.1-TSS-2/3
	3/4	TSS	3868-34-1.1-TSS-3/4
41 x 1.3	1.4/2	TSS	3868-41-1.3-TSS-1.4/2
	2/3	TSS	3868-41-1.3-TSS-2/3
54 x 1.6	1/1.25	TSS	3868-54-1.6-TSS-1/1.25
	1.4/2	TSS	3868-54-1.6-TSS-1.4/2
	2/3	TSS	3868-54-1.6-TSS-2/3
67 x 1.6	1/1.25	TSS	3868-67-1.6-TSS-1/1.25
	1.4/2	TSS	3868-67-1.6-TSS-1.4/2
	.7/1	TSS	3868-67-1.6-TSS-.7/1
	2/3	TSS	3868-67-1.6-TSS-2/3



Pro vysoce efektivní dělení těžko-pracovatelných a abrazivních materiálů, zejména obrobků z nerezové oceli, při jejichž dělení mohou vznikat vibrace. Tento pilový pás je „předem zaběhnutý“ z výroby, což umožňuje dělení bez vibrací od prvního řezu. Díky geometrii zubů se 3 různými rozvody a rozdílnou výškou zubů je zabráněno podřezávání a vylamování zubů. Extrémně nízká hladina hluku při řezání.

- Není nutná žádná fáze zaběhnutí pásu
- Doporučeno pro dělení ušlechtilé oceli
- Konstrukce rozvedení zubů pro dobrý odvod třísek a dlouhou životnost pásu
- Velmi nízká hladina hluku při dělení
- Nevhodné pro dělení titanu

TSS

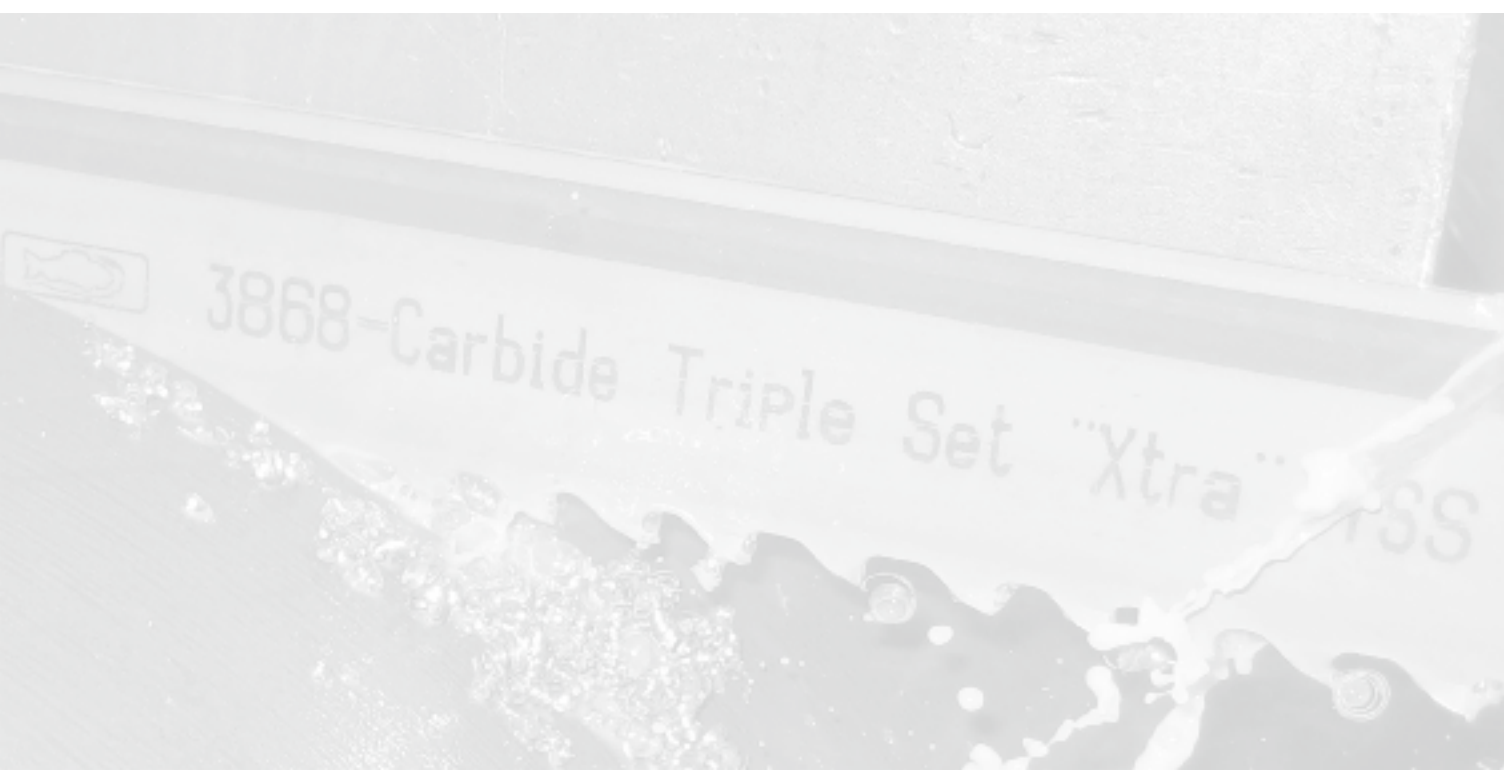

Karbid

Karbidy

3881 THQ

Rozměry v mm (šířka x tloušťka)	Rozteč zubů	Tvar zubu	Objednací číslo
34 x 1.1	2/3	THQ	3881-34-1.1-THQ-2/3
41 x 1.3	1.4/2	THQ	3881-41-1.3-THQ-1.4/2
	2/3	THQ	3881-41-1.3-THQ-2/3
54 x 1.6	1.4/2	THQ	3881-54-1.6-THQ-1.4/2
	2/3	THQ	3881-54-1.6-THQ-2/3
67 x 1.6	1/1.25	THQ	3881-67-1.6-THQ-1/1.25
	1.4/2	THQ	3881-67-1.6-THQ-1.4/2
	2/3	THQ	3881-67-1.6-THQ-2/3
80 x 1.6	.7/1	THQ	3881-80-1.6-THQ-.7/1
	1/1.25	THQ	3881-80-1.6-THQ-1/1.25
	1.4/2	THQ	3881-80-1.6-THQ-1.4/2
	1.4/1.6	THQ	3881-80-1.6-THQ-1.4/1.6
	2/3	THQ	3881-80-1.6-THQ-2/3



Vyvinuto pro speciální slitiny, zejména pro materiály, ve kterých se pilový pás může snadno zaseknout jako Inconel, Waspaloy (superslitina na bázi niklu), titan a slitiny na bázi niklu. Vhodné také pro nerezovou ocel a nástrojové oceli.

- Speciální pilový pás se střídavým rozvodem zubů
- Provedení zubů Multi Chip (více třísek) pro maximální řezný výkon při dělení malých až středně velkých obrobků
- Široké rozložení zubů zabraňuje uvíznutí zubů v řezném kanálu
- Různá výška zubů snižuje řezné síly na zubu a zajišťuje delší životnost
- 7 různých zubů zajišťuje dokonalé odstranění třísek a dokonalý povrch

THQ



3881-THQ

3881 THS

Rozměry v mm (šířka x tloušťka)	Rozteč zubů	Tvar zubu	Objednací číslo
34 x 1.1	2/3	THS	3881-34-1.1-THS-2/3
41 x 1.3	1.4/2	THS	3881-41-1.3-THS-1.4/2
54 x 1.6	1/1.25	THS	3881-54-1.6-THS-1/1.25
	1.4/2	THS	3881-54-1.6-THS-1.4/2
67 x 1.6	.7/1	THS	3881-67-1.6-THS-.7/1
	1/1.25	THS	3881-67-1.6-THS-1/1.25
	1.4/2	THS	3881-67-1.6-THS-1.4/2
	2/3	THS	3881-67-1.6-THS-2/3
80 x 1.6	.7/1	THS	3881-80-1.6-THS-.7/1
	1/1.25	THS	3881-80-1.6-THS-1/1.25
100 x 1.6	1.4/2	THS	3881-80-1.6-THS-1.4/2
	.7/1	THS	3881-100-1.6-THS-.7/1

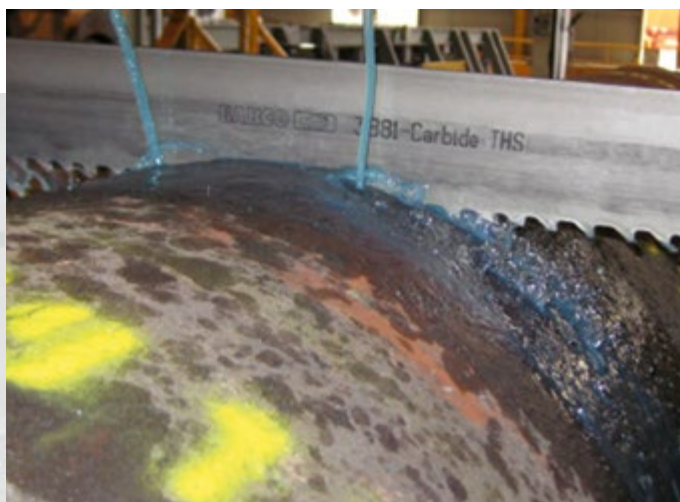

Tento pilový pás je „předem zaběhnutý“ z výroby podle patentované metody, která umožňuje dělení bez vybrací od prvního řezu. Díky tomu lze obrobky dělit při nízkých hladinách hluku.

- Provedení zubů Multi Chip (více třísek) pro maximální řezný výkon při dělení malých až středně velkých obrobků
- Ozubení THS je vhodné zejména pro nerezovou ocel
- 7 různých zubů zajišťuje dokonalé odstranění třísek a dokonalý povrch
- Předem zaběhnutý pilový pás, který se od prvního řezu vyznačuje optimálními řeznými vlastnostmi
- Nevhodné pro dělení titanu
- Široké rozvedení zubů

THS

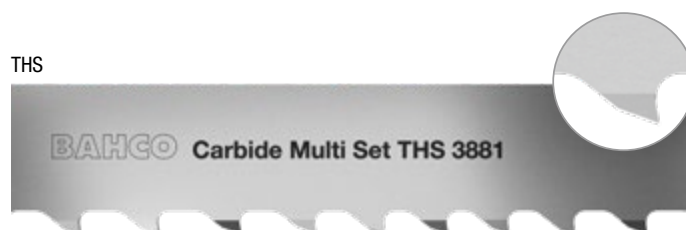

Karbid

Karbidy

3860 TMC

Rozměry v mm (šířka x tloušťka)	Rozteč zubů	Tvar zubu	Objednací číslo
41 x 1.3	1.4/2	TMC	3860-41-1.3-TMC-1.4/2
	2/3	TMC	3860-41-1.3-TMC-2/3
54 x 1.3	1.4/2	TMC	3860-54-1.3-TMC-1.4/2
	2/3	TMC	3860-54-1.3-TMC-2/3
54 x 1.6	1/1.25	TMC	3860-54-1.6-TMC-1/1.25
	1.4/2	TMC	3860-54-1.6-TMC-1.4/2
	2/3	TMC	3860-54-1.6-TMC-2/3
67 x 1.6	1/1.25	TMC	3860-67-1.6-TMC-1/1.25
	1.4/2	TMC	3860-67-1.6-TMC-1.4/2
	2/3	TMC	3860-67-1.6-TMC-2/3
80 x 1.6	1/1.25	TMC	3860-80-1.6-TMC-1/1.25
	1.4/2	TMC	3860-80-1.6-TMC-1.4/2
	.7/1	TMC	3860-80-1.6-TMC-7/1
100 x 1.1	1.4/2	TMC	3860-100-1.1-TMC-1.4/2



Pro vysoce efektivní dělení těžko-obrobitelných a abrazivních materiálů. Tento pilový pás z karbidu s nerozvedenými zuby je zvláště vhodný pro dělení abrazivních materiálů, jako je Inconel (superslitina na bázi austenitického niklu a chromu) a titan.

- Pilový pás s nerozvedenými zuby a pozitivním úhlem čela
- Nerozvedené zuby pro nejvyšší kvalitu řezu
- Vysoce kvalitní nosný materiál pásu a špičky zubů s karbidem pro nejlepší řezný výkon a dlouhou životnost
- Broušené špičky zubů pro ostré řezné hrany, zvláště důležité při dělení titanu
- Vysoká tepelná odolnost pro rychlé dělení i velkých obrobků

TMC

BAHCO Unset Carbide TMC 3860

Karbid s povlakem

Karbid s povlakem

3860 TMC - SUPERIOR

Rozměry v mm (šířka x tloušťka)	Rozteč zubů	Tvar zubu	Objednáací číslo
54 x 1.6	1/1.25	TMC	3860-54-1.6-TMC-1/1.25S
	1.4/2	TMC	3860-54-1.6-TMC-1.4/2S
	2/3	TMC	3860-54-1.6-TMC-2/3S
67 x 1.6	1.4/2	TMC	3860-67-1.6-TMC-1.4/2S



Tyto pilové pásy TMC 54 mm a 67 mm se dodávají v provedení s povrchovou úpravou.

Díky povrchové úpravě je možné pracovat s vyšší rychlostí pásu a větším posuvem.

- Extrémně vysoký řezný výkon
- Delší životnost
- Vynikající odolnost vůči vysokým teplotám

Další rozměry a kvality jsou k dispozici na vyžádání.

TMC



Příklad objednání pilového pásu TMC s povrchovou úpravou:

S – s vynikající povrchovou úpravou

Objednáací číslo pásu + **S** dle specifikace TPI (rozteč zubů) - délka pásu v mm

Příklady

Standardní pilový pás:

3860-54-1.6-TMC-1.4/2-7200

Pás s povrchovou úpravou:

3860-54-1.6-TMC-1.4/2S-7200

Karbid

Karbidy

3860 TCD

Rozměry v mm (šířka x tloušťka)	Rozteč zubů	Tvar zubu	Objednací číslo
27 x 0.9	3/4	TCD	3860-27-0.9-TCD-3/4
	3	TCD	3860-27-0.9-TCD-3
34 x 1.1	2/3	TCD	3860-34-1.1-TCD-2/3
	3/4	TCD	3860-34-1.1-TCD-3/4
	3/4	TCD	3860-34-1.1-TCD-3/4-W
41 x 1.3	1.4/2	TCD	3860-41-1.3-TCD-1.4/2
	1.9/2.1	TCD	3860-41-1.3-TCD-1.9/2.1
	2/3	TCD	3860-41-1.3-TCD-2/3
	3/4	TCD	3860-41-1.3-TCD-3/4
54 x 1.6	1.4/2	TCD	3860-54-1.6-TCD-1.4/2
	1.9/2.1	TCD	3860-54-1.6-TCD-1.9/2.1
	2/3	TCD	3860-54-1.6-TCD-2/3
	3/4	TCD	3860-54-1.6-TCD-3/4
67 x 1.6	1/1.25	TCD	3860-67-1.6-TCD-1/1.25
	1.4/2	TCD	3860-67-1.6-TCD-1.4/2
80 x 1.6	.5/0.8	TCD	3860-80-1.6-TCD-.5/0.8

Pro dělení těžko-obrobitelných a abrazivních materiálů.

- Pilový pás s nerozvedenými zuby a pozitivním úhlem čela
- Speciálně vyvinutý tvar zubů Multi Span pro nejvyšší řezný výkon při dělení titanových slitin
- Vhodné také pro nerezové oceli a hliník
- Nerozvedené zuby pro nejvyšší kvalitu povrchu a dlouhou životnost

TCD

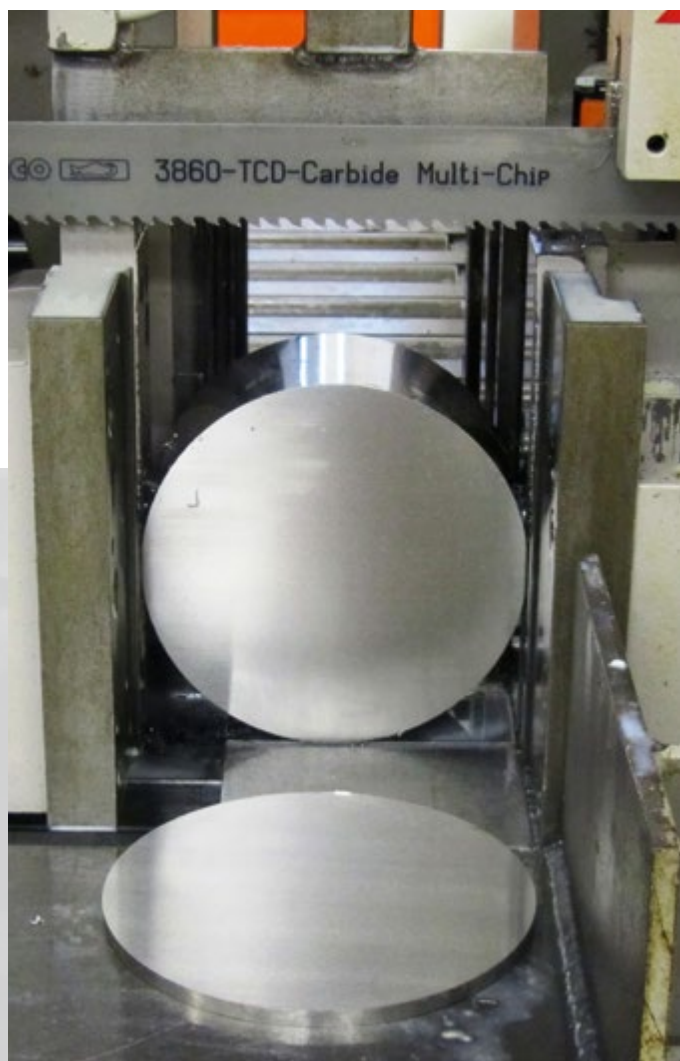

Karbid Karbidy

3860 TCZ

Rozměry v mm (šířka x tloušťka)	Rozteč zubů	Tvar zubu	Objednáací číslo
27 x 0.9	3/4	TCZ	3860-27-0.9-TCZ-3/4
34 x 1.1	2/3	TCZ	3860-34-1.1-TCZ-2/3
	3/4	TCZ	3860-34-1.1-TCZ-3/4
41 x 1.3	2/3	TCZ	3860-41-1.3-TCZ-2/3
	3/4	TCZ	3860-41-1.3-TCZ-3/4



Pás 3860 TCZ byl vyvinut pro dělení hřídel s kaleným a tvrdým povrchem a také chromovaných materiálů, jako jsou pístnice.

- Vhodné i pro dělení nekovových materiálů, např. grafitu, který při dělení nevytváří žádné třísky
- Vynikající odolnost zubů
- Lepší kvalita řezné plochy

TCZ



Karbid

Karbidy

3860 TCA

Rozměry v mm (šířka x tloušťka)	Rozteč zubů	Tvar zubu	Objednací číslo
27 x 0.9	3	TCA	3860-27-0.9-TCA-3
34 x 1.1	0.8/1.0	TCA	3860-34-1.1-TCA-0.8/1.0
	2	TCA	3860-34-1.1-TCA-2
	3	TCA	3860-34-1.1-TCA-3
41 x 1.3	2/3	TCA	3860-34-1.1-TCA-2/3
	1.4/2	TCA	3860-41-1.3-TCA-1.4/2
54 x 1.6	2/3	TCA	3860-41-1.3-TCA-2/3
	1/1.25	TCA	3860-54-1.6-TCA-1/1.25
54 x 1.6	1.4/2	TCA	3860-54-1.6-TCA-1.4/2



Speciální pilový pás na hliník.

- Pilový pás s nerozvedenými zuby a s pozitivním úhlem čela
- Speciální pás vyvinutý pro dělení hliníku a dokonce i velkých bloků
- Použitelné i ve slévárnách s CNC dělicími automaty
- Dlouhá životnost pásu
- Lepší kvalita řezné plochy

TCA

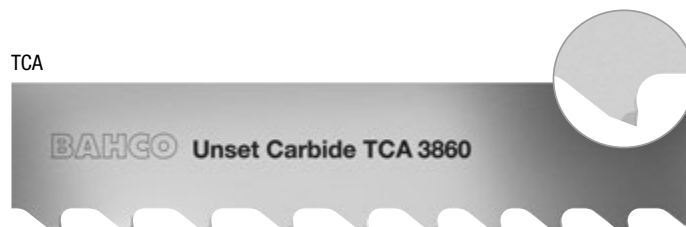

BAHCO 

3860-TCA

WB Wavy Back

Patentovaná vlnitá zadní část těchto pásů snižuje kontakt mezi pásem a obrobkem. Tím se dosáhne nižšího zatížení zubů, což vede k menšímu opotřebení a vyšší účinnosti. Umožňuje také dělení těžko-obrobitelných materiálů, jako je inkonel. Tuto techniku lze použít také pro pásy bimetalové a z karbidu.

- Delší životnost
- Lepší povrch
- Rychlejší a přesnější řezy
- Snižovaný hluk při dělení
- US patent č. 9.731.366
- Pilový pás WB je vyráběn individuálně na zakázku dle požadavků zákazníka
- WB lze aplikovat na všechny bi-metalové a tvrdokovové pilové pásy v kvalitě bimetalového i tvrdokovového materiálu
- Ideální pro vysokoteplotní slitiny niklu
- Ideální pro super slitiny

Pilový pás je vyráběn podle individuálních požadavků zákazníka.

Potřebné informace:

- Typ stroje
- Řezný materiál (kvalita, rozměr)
- Délka, výška, tloušťka listu, ozubení
- Vzdálenost vodítek při dělení



WB Wavy Back



-Carbide Multi-Chip