

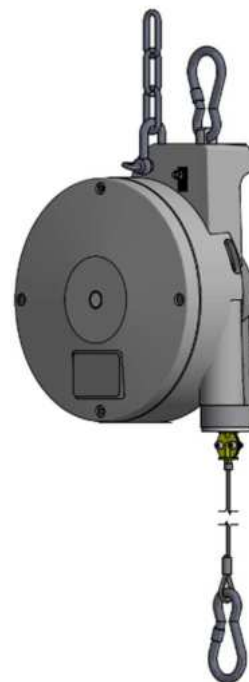

Dodatek k původnímu návodu k obsluze

pro typ varianty 7235 EX00 při použití v oblastech s nebezpečím výbuchu



Důležité pokyny a poznámky k použití v prostředích, ve kterých lze očekávat vznik výbušné atmosféry (zóna 1, zóna 21)





VYSVĚTLENÍ OZNAČENÍ



 II 2 / 2G Ex h IIA a ethanol T6 Gb / Gb
 II 2 / 2D Ex h IIIC T 85°C Db / Db

Plyny / páry

	Evropská shoda
	Označení ex
II	Skupina zařízení
2 / 2G	Kategorie zařízení
Ex h	Typ ochrany
IIA a ethanol	Výbušná skupina
T6	Teplotní třída
Gb / Gb	Úroveň ochrany zařízení

Prach

	Evropská shoda
	Označení ex
II	Skupina zařízení
2 / 2D	Kategorie zařízení
Ex h	Typ ochrany
IIIC	Výbušná skupina
85°C	Max. povrchová teplota
Db / Db	Úroveň ochrany zařízení

OBLAST POUŽITÍ / POUŽITÍ

Při použití vyvažovače v oblastech s možností výbušné atmosféry je třeba zohlednit vhodnost zařízení podle připojeného označení.

S ohledem na teplotu okolí je v souladu s DIN EN ISO 80079-36 stanoven rozsah -20 až +40 °C.

INSTALACE

Při instalaci vyvažovače musí být vyvažovač uzemněn.

Z tohoto důvodu je poblíž zavěšení k dispozici „“ označené zemnicí připojení.

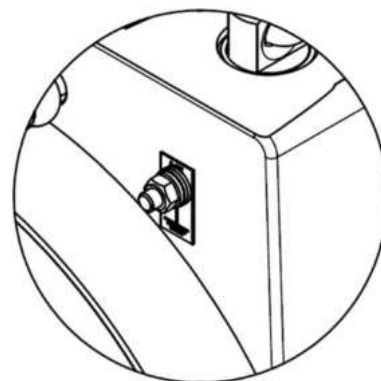

SEŘÍZENÍ

Nastavení únosnosti vyvažovače se provádí ručním nářadím nebo nástroji s maximálním počtem otáček 1000/min. V opačném případě je nutné zajistit, že seřízení bude prováděno pouze tehdy, pokud nemůže nastat výbušná atmosféra.

PROVOZ / POUŽITÍ

Zavěšeným nákladem lze pohybovat maximální rychlostí 0,8 m/s.

Zavěšený nástroj musí mít vždy stejný elektrický potenciál jako vyvažovač.

Pravidelně kontrolujte stav uzemňovacího kabelu a dotažení označeného šroubu (např. jedenkrát za směnu).

OPRAVY / ÚDRŽBA

Pružinu je třeba chápat jako opotřebitelný díl, takže buben (vč. pružiny) musí být vždy vyměněn po 100 000 cyklech.

Pokud se vyvažovač používá v prašném prostředí, je nutné pravidelným čištěním zamezit ukládání prachu. Při čištění je nutné zohlednit také vnitřek krytu vyvažovače.

EU PROHLÁŠENÍ O SHODĚ

Jako výrobce společnost

Kromer GmbH

Nägelseestraße 37

D-79288 Gottenheim

prohlašuje na svou výhradní odpovědnost, že vyvažovače typů zařízení

7235 EX00 01, 7235 EX00 02, 7235 EX00 03 a 7235 EX00 04

splňují požadavky a ustanovení směrnice 2006/42/ES a směrnice 2014/34/EU.

Prohlášení o shodě je založeno na příslušných harmonizovaných normách DIN EN 1127-1, DIN EN ISO 80079-36 a DIN EN ISO 80079-37.

Kromě toho jsou používány normy DIN 15112 a DIN EN ISO 12100.

Společnost Kromer GmbH je odpovědná za technickou dokumentaci a za vydání tohoto prohlášení o shodě.

Thomas Steinle

Thomas Steinle
Ředitel

Gottenheim, 20.05.2021

Andy Seebacher

Andy Seebacher
Konstrukce